

ABRIS DE JARDIN,
GARAGES ET CARPORTS



EXTERIORLIVING
BY VALCKE

ABRIS DE JARDIN MODERN.....	04
Toit plat sans avancée.....	06
Toit plat avec avancée.....	18
ABRIS DE JARDIN COTTAGE.....	28
Toit coupé.....	30
Toit asymétrique.....	32
ABRIS DE JARDIN TRADITIONNEL.....	36
Toit à 2 pentes.....	38
PERGOLAS.....	40
Luna.....	42
GARAGES.....	44
Moderne.....	46
Cottage.....	48
Traditionnel.....	49
CARPORTS.....	50
Modern.....	52
INFO TECHNIQUE.....	58
Construction.....	60
Portes.....	64
Fenêtres.....	66
Types de matériaux.....	70
Entretien et protection.....	72



PROFITER DE LA VIE CÔTÉ JARDIN...

Le jardin demeure aujourd'hui un élément important de l'habitation. Vous aimeriez passer autant de temps que possible à l'extérieur, pas seulement pendant les chaudes journées d'été mais tout au long de l'année, que ce soit pour profiter des premiers rayons du soleil au printemps, pour passer d'agréables moments en famille en automne, voire pour un super winter barbecue entre amis. Chez Exterior Living, nous souhaitons vous encourager à profiter le plus possible de la vie à l'extérieur.

Dans notre assortiment de constructions de jardin, nous vous proposons différents styles. Aimez-vous un design moderne ou préférez-vous le style contemporain chaleureux ? Exterior Living offre une belle gamme pour tous les goûts et se fera un plaisir de vous inspirer par le caractère authentique de ses produits.



Toit plat sans avancée

ABRIS DE JARDIN MODERN

Aujourd'hui l'abri de jardin toit plat n'est pas seulement un espace de rangement, c'est une véritable pièce à vivre qui complète parfaitement le jardin de votre maison. Chez Exterior Living vous trouvez une belle collection d'abris de jardin modernes de première qualité belge. Un abri de jardin détermine l'atmosphère générale de votre jardin. Il est donc très important de choisir un style qui sera en parfaite harmonie avec votre maison et jardin. Est-ce que votre jardin a besoin d'une construction moderne ou préférez-vous le style cottage ? Exterior Living a la solution appropriée pour tous les types de jardin.

Découvrez notre gamme d'abris de jardin modernes où vous pouvez choisir entre deux types de toits : toit plat avec avancée et toit plat sans avancée.

BON À SAVOIR:

Les options suivantes sont disponibles sur toutes nos abris de jardin modernes:

- Sol
- Rehaussement avec des planches
- Rebord du toit en aluminium en RAL 9004
- Revêtement de la base du bûcher
- Paroi fermée sous le bûcher
- Autres fenêtres et portes dans les constructions avec avancée



RAL 7016



RAL 7021

PANAMA - TRESPA®

DESIGN ÉPURÉ EN PANNEAUX DE FAÇADE EN HPL

Vous cherchez un abri moderne et durable avec un minimum d'entretien ? Optez pour les lignes épurées du Panama, un abri de jardin construit avec des panneaux Trespa® qui sont souvent utilisés dans des applications architecturales. Une construction étudiée dans chaque détail avec des matériaux de qualité et un minimum d'entretien. Cela vous laisse plus de temps pour en profiter.

QUEL MATÉRIAU EST UTILISÉ POUR LE PANAMA?

Le panama est réalisé avec des panneaux de façade Trespa® de 6 mm d'épaisseur, un matériau extrêmement durable dans une belle couleur anthracite. La haute performance technique du Trespa® rend ce matériau particulièrement adapté aux applications extérieures. Il est résistant à la lumière et aux intempéries. Les panneaux peuvent être utilisés pour la réalisation de systèmes de façades ventilées. De plus, le matériau utilisé est extrêmement respectueux de l'environnement. Une belle construction design en matériau 100% recyclable? Le Panama a tout.

COULEURS

Les couleurs des panneaux suivent le système de couleurs universel RAL, ce qui signifie que vous pouvez faire correspondre la couleur de votre construction de jardin aux couleurs RAL que vous utilisez dans la menuiserie de votre maison. Le Panama est disponible en standard en gris anthracite RAL 7016. Préférez-vous une couleur différente? Les couleurs RAL suivantes sont également disponibles à un coût supplémentaire:

- | | | |
|-------------------------|--------------------------|----------------------------|
| - RAL 5011 - steel blue | - RAL 7030 - stone grey | - RAL 9001 - cream |
| - RAL 6009 - fir green | - RAL 7035 - light grey | - RAL 9005 - jet black |
| - RAL 7021 - black grey | - RAL 7037 - dusty grey | - RAL 9010 - white |
| - RAL 7022 - umbra grey | - RAL 7039 - quartz grey | - RAL 9016 - traffic white |

POURQUOI CHOISIR UN PANAMA?

POURQUOI CHOISIR UN PANAMA?

Ce matériau durable ne nécessite pratiquement aucun entretien ni nettoyage spécial. Cela vous laisse plus de temps pour en profiter. C'est l'idéal, n'est-ce pas ?

ESTHÉTIQUE

Les parois sont préfabriqués afin qu'aucune vis ne soit visible sur les plaques. Cela garantit esthétiquement un design élégant.

ÉCOLOGIQUE

Les panneaux de façade résistent non seulement à la lumière et aux intempéries, mais sont aussi recyclables. Bon pour votre empreinte écologique. Avec une construction de jardin Panama, vous choisissez un mode de vie durable et conscient.

VENTILATION ET ISOLATION

Un espace de 95 mm est prévu dans les cadres en bois des parois. Cela permet d'isoler les parois si vous le souhaitez. De plus, les parois sont construites de manière à assurer une ventilation et une circulation d'air entre le paroi et la plaque.

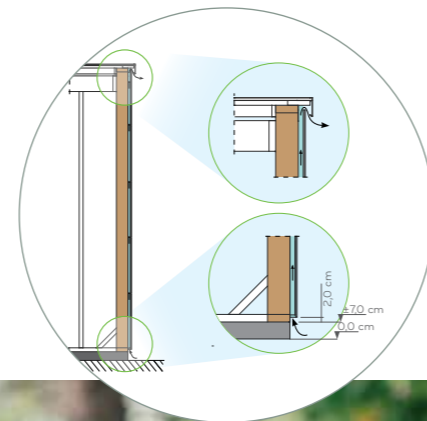
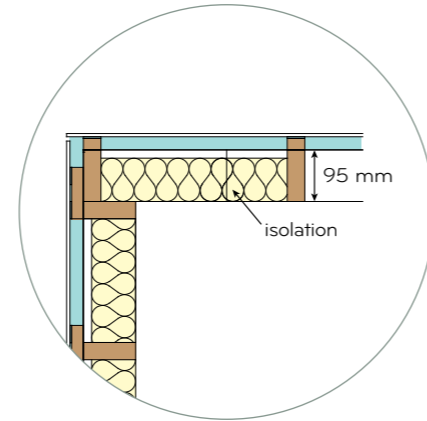

PORTE COULISSANTE EN ALUMINIUM

Le Panama est disponible avec une porte simple, porte double ou porte coulissante. La porte coulissante en verre opaque et avec un cadre en aluminium est disponible avec ou sans des lattes comme subdivision en 2 couleurs RAL : RAL 9006 aluminium et 9004 noir. Complètement à votre style et préférence.



FAÇADE

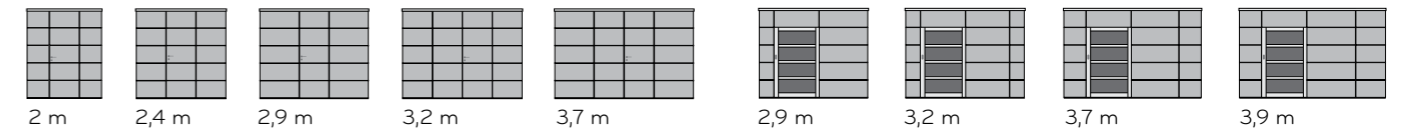

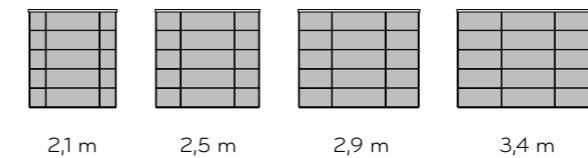

FAÇADE TERRASSE

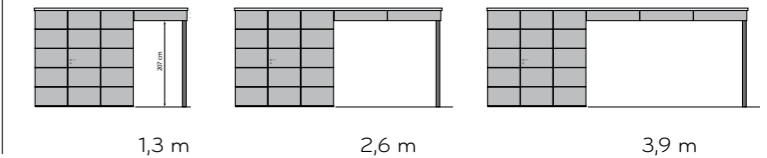

BÛCHER

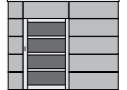

			
PANAMA	E	D	TOKYO E
Façade	2 → 2,9 m	3,2 → 3,7 m	2,9 → 3,9 m
Profondeur	2,1 → 3,4 m	2,1 → 3,4 m	2,1 → 3,4 m
Bûcher	1,3 → 3,9 m	1,3 → 3,9 m	1,3 → 3,9 m
Hauteur Totale	2,35 m	2,35 m	2,35 m
Porte	80 x 184 cm simple	160 x 184 cm double	123 cm x 184 cm porte coulissante en aluminium opaque feuilleté
Vitre	-	-	fenêtre fixe
Fenêtre	fenêtre fixe	fenêtre fixe	fenêtre fixe
Couverture du toit	epdm	epdm	epdm



BOX - BOIS COMPOSITE

Le Box est une construction en WPC (Wood Plastic Composite) ou bois composite. Nous choisissons ici pour un design moderne et un entretien facile, qui est disponible en petits et grands modèles. Vous cherchez un espace de rangement pratique? La porte coulissante en aluminium assure une facilité d'utilisation idéale. Ou plutôt une construction plus grande avec un auvent où vous pourrez vous détendre dans votre salon? Vous décidez.

POURQUOI CHOISSISONS-NOUS CE MATÉRIEL?

Le Wpc a l'aspect chaleureux et esthétique du bois et la même durabilité technique que le plastique. Cela rend ce matériau très adapté aux applications extérieures. Wpc est 100% résistant à l'eau, recyclable et durable.

ENTRETIEN

Le wpc est également très facile à entretenir. La coloration ou la peinture n'est pas nécessaire. Un nettoyage léger pour enlever la poussière ou la saleté suffit.

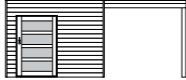
			
	TOKYO E	AVEC BÛCHER	OPTIONS
BOX WPC			
Façade	3 → 4 m	3 → 4 m	fenêtre fixe
Profondeur	2 → 6 m	2 → 6 m	
Bûcher	-	1 → 4 m	
Hauteur totale	2,30 m	2,30 m	
Porte	100 x 200 cm porte coulissante en aluminium	100 x 200 cm porte coulissante en aluminium	
Vitre	opaque feuilleté	opaque feuilleté	
Fenêtre	option	option	
Couverture du toit	epdm	epdm	





BOX - IROKO

La gamme Box en iroko est une ligne pure et minimaliste. Ils s'intègrent parfaitement dans un jardin architectural. Les lignes épurées et modernes de ce design avec l'aspect chaleureux du bois dur iroko s'intègrent parfaitement dans votre jardin. Les possibilités de personnalisation sont très larges, ce qui vous permet de terminer votre construction selon vos goûts. Ces constructions modernes sont conçues jusqu'au moindre détail. Vous êtes à la recherche du poolhouse idéal ? Optez pour la version avec auvent et paroi fermée.

FINITION

Le Box est disponible avec des panneaux horizontaux et verticaux et chaque box en iroko est également fini avec un pare-vapeur en standard pour éviter la condensation et les taches. Nous veillons également à ce qu'aucune soudure ne soit visible à l'avant de l'abri de jardin. Donc, une qualité supérieure.

				OPTIONS
	E	D	TOKYO E	
Façade	2 → 4 m	3 → 4 m	3 → 4 m	fenêtre fixe
Profondeur	2 → 6 m	2 → 6 m	2 → 6 m	fenêtre basculante
Bûcher	1 → 4 m	1 → 4 m	1 → 4 m	
Hauteur totale*	2,23 m	2,23 m	2,23 m	
Porte	80 x 188 cm simple	157 x 188 cm double	125 x 188 cm porte coulissante en bois opaque feuilleté	
Vitre	-	-	option	
Fenêtre	option	option	option	
Couverture du toit	epdm	epdm	epdm	

* Box 4 x 4 → 6 m et Box avec bûcher: hauteur totale 2,32 m



planchettes rainurées - peint



planchettes lisses non traité

BOX - SAPIN BLANC

Le box en sapin blanc est une construction de jardin minimaliste moderne qui est disponible non seulement avec des planches lisses mais aussi avec des planches rainurées horizontales. Ici aussi, les possibilités de personnalisation sont très larges, ce qui vous permet de commander votre construction entièrement selon vos goûts.

FINITION

Un abri de jardin en sapin blanc n'est pas imprégné en standard. C'est pourquoi il est préférable de protéger votre abri de jardin en le teintant ou en le peignant. De cette façon, vous pouvez faire correspondre la couleur de votre maison de jardin aux couleurs que vous utilisez dans la menuiserie de votre maison. Les constructions ont une finition avec un pare-vapeur pour empêcher la condensation et les taches à l'intérieur.

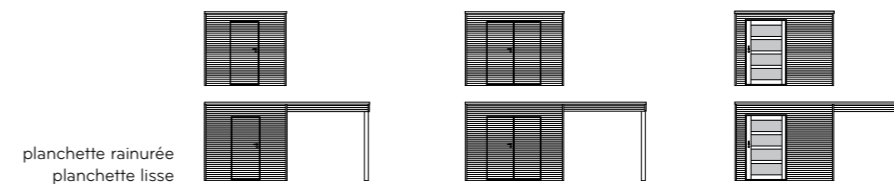

BOX SAPIN BLANC	E	D	TOKYO E	OPTIONS
Façade	2 → 4 m	3 → 4 m	3 → 4 m	fenêtre fixe
Profondeur	2 → 6 m	2 → 6 m	2 → 6 m	fenêtre basculante
Bûcher	1 → 4 m	1 → 4 m	1 → 4 m	imprégnation
Hauteur totale	2,23 m	2,23 m	2,23 m	
Porte	80 x 188 cm simple	157 x 188 cm double	125 x 188 cm porte coulissante en bois opaque feuilleté	* Box 4 x 4 → 6 m: hauteur totale 2,32 m.
Vitre	-	-	option	
Fenêtre	option	option	option	
Couverture du toit	epdm	epdm	epdm	

LUMIÈRE MAXIMALE TOUTE L'ANNÉE?

Êtes-vous également convaincu que chaque saison a ses charmes et souhaitez-vous en profiter toute l'année? Vous souhaitez profiter au maximum de votre jardin dans votre pool house? Ensuite, choisissez l'option parois coulissantes en verre plein sans cadre et apportez le vert à 100%.

PROFITEZ AU MAXIMUM DE VOTRE JARDIN EN TOUTE SAISON

Le Box est également disponible avec une paroi coulissante en verre. Grâce aux grandes baies vitrées, chaque rayon de soleil est capturé. Ainsi, vous profitez du premier soleil de printemps jusqu'au dernier soleil de la fin de l'été d'un sentiment d'été dans votre propre jardin. Magnifique!

La paroi vitrée coulissante est montée sur un système de profil extrêmement compact et léger. Ce système est disponible avec 3 ou 4 pistes. Les coureurs sont également équipés de crampons pratiques. Cela signifie que lorsque vous fermez la paroi en verre, vous tirez automatiquement tous les éléments suivants. Une solution extrêmement pratique!



SYSTÈME DE PROFILÉ EN ALUMINIUM

- Verre de sécurité trempé 10 mm
- Sous-rail bas
- Poignée en inox sur le premier élément
- Fermeture à l'intérieur (fermeture avec cylindre optionnelle à l'extérieur)
- Cadre disponible en différentes couleurs RAL
- Meilleure étanchéité à l'eau et au vent avec un profilé à brosse par élément





REJA - BOIS COMPOSITE



DU TEMPS POUR VOTRE TEMPS LIBRE

Le Reja est un abri qualitatif et innovatif, construit avec du WPC (Wood Plastic Composite) ou bois composite. Peindre ou lasurer n'est pas nécessaire. Il suffit de le nettoyer avec de l'eau et un détergent doux. Donc, vous avez beaucoup plus de temps libre (=REJA) pour profiter de la vie dans le jardin.

FINITION

Si vous choisissez un Reja avec auvent, le bas de l'auvent est complètement fini avec wpc. Cette construction est construite avec une porte coulissante en verre opaque et cadre en aluminium est disponible avec ou sans lattes comme subdivision et en 2 couleurs: RAL 9006 aluminium et RAL 9004 noir. Complètement selon votre style et préférence.



			
	TOKYO E	AVEC BÛCHER	OPTIONS
REJA			
Façade	3 → 4 m	3 → 4 m	fenêtre fixe
Profondeur	2 → 6 m	2 → 6 m	
Bûcher	-	1 → 4 m	
Hauteur totale	2,4 m	2,4 m	
Porte	100 x 200 cm porte coulissante en aluminium opaque feuilleté	100 x 200 cm porte coulissante en aluminium opaque feuilleté	
Vitre	option	option	
Fenêtre	option	option	
Couverture du toit	epdm	epdm	



MODERN EN PANNEAUX - SAPIN BLANC

Le Modern avec toit débordant crée une ambiance contemporaine et donne une allure moderne et naturelle à votre jardin. Vous pouvez choisir selon quel système vous voulez construire votre abri: en panneaux, emboîtement ou système alpha breveté. Entièrement à votre goût. Voici le Modern en panneaux.



QU'EST-CE QUE LA CONSTRUCTION EN PANNEAUX?

Les parois de votre abri de jardin sont préfabriqués et sont vissés ensemble sur place dans votre jardin. Les parois sont finis avec un profil de couverture au coin. Les constructions ont une finition avec un pare-vapeur pour empêcher la condensation et les taches à l'intérieur. Vous trouverez plus d'informations sur la construction des panneaux p. 61.

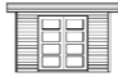

FINITION

Vous pouvez opter pour une porte simple ou double, une porte vitrée, porte coulissante, et un bûcher. Les double portes coulissantes ont une partie coulissante et une partie fixe. Vous pouvez choisir entre du epdm ou des tôles d'acier standard, des tôles d'acier anti-condensation ou des tôles d'acier isolées.

					OPTIONS
MODERN PN	E	D	TOKYO E	TOKYO D	
Façade	2 → 4 m	2,5 → 4 m	3 → 4 m	3 → 4 m	fenêtre fixe
Profondeur	2 → 6 m	2 → 6 m	2 → 6 m	2 → 6 m	fenêtre basculante
Bûcher					
Hauteur totale	2,25 m	2,25 m	2,25 m	2,25 m	
Porte	80 x 188 cm simple	157 x 188 cm double	125 x 188 cm porte coulissante en bois	125 x 188 cm porte coulissante en bois + partie fixe	
Vitre	opaque feuilleté	opaque feuilleté	opaque feuilleté	opaque feuilleté	
Fenêtre	option	option	option	option	
Couverture du toit	epdm / tôle d'acier	epdm / tôle d'acier	epdm / tôle d'acier	epdm / tôle d'acier	



MODERN EN SYSTÈME ALPHA PIN TRAITÉ

Construit selon notre unique système Alpha, le Modern avec toit débordant crée une ambiance contemporaine et donne une allure naturelle à votre jardin.

QU'EST-CE QUE LE SYSTÈME ALPHA

Le système alpha assure des parois lisses à l'intérieur et à l'extérieur avec une finition à angle droit. Vous pouvez trouver plus d'informations sur le système alpha à la p. 60.

FINITION

Ce chalet de jardin est disponible en différentes dimensions. Vous voulez une porte simple, une double porte ou une porte coulissante ? Regardez toutes les options possibles. Le toit est fini avec epdm.

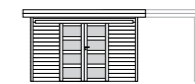
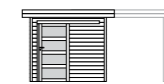

MODERN AL

E

D

TOKYO E

TOKYO D

OPTIONS

Façade	2 → 4,2 m	3 → 4,2 m	2,5 m → 4,2 m	3,5 → 4,2 m	fenêtre fixe fenêtre basculante
Profondeur	2 → 4 m	2 → 4 m	2 → 4 m	2 → 4 m	
Bûcher	1 → 4 m	1 → 4 m	1 → 4 m	1 → 4 m	
Hauteur totale*	2,38 m	2,38 m	2,38 m	2,38 m	
Porte	83 x 190 cm simple acidifiée	143 x 190 cm double acidifiée	103 x 190 cm porte coulissante en bois acidifiée	166 x 190 cm porte coulissante en bois acidifiée	
Vitre	option acidifiée	option acidifiée	option acidifiée	option acidifiée	
Fenêtre	option	option	option	option	
Couverture du toit	epdm	epdm	epdm	epdm	

* Avec bûcher, hauteur totale 251 cm



MODERN EN EMBOÎTEMENT PIN TRAITÉ

Préférez-vous une construction solide avec une structure traditionnelle ? Le Modern avec avancée est aussi disponible en emboîtement. Vous pouvez trouver plus d'informations sur le système emboîtement à la p. 60

FINITION

Ici vous avez le choix entre une porte simple, double, une porte vitrée ou une porte coulissante. Les double portes coulissantes ont deux parties coulissantes.

Le Modern est disponible avec epdm ou des tôles d'acier et un plancher de toit. Pour les tôles d'acier, vous avez le choix entre des tôles standard, des tôles anticondensation et des tôles isolées.



MODERN BL

E

TOKYO E

TOKYO D

OPTIONS

Façade
Profondeur
Bûcher
Hauteur totale*
Porte

2 → 2,5 m
2 → 5 m
1 → 4 m
2,34 m
83 x 190 cm

2,5 → 4,2 m
2 → 5 m
1 → 4 m
2,34 m
103 x 190 cm

3,5 → 4,2 m
2 → 5 m
1 → 4 m
2,34 m
166 x 190 cm

fenêtre fixe
fenêtre basculante

Vitre
Fenêtre
Couverture du toit

simple
acidifiée
option
epdm / tôle d'acier

double
acidifiée
option
epdm / tôle d'acier

porte coulissante en bois
acidifiée
option
epdm / tôle d'acier

* Avec bûcher, la construction rehausse par une planche (13 cm)



VINTAGE - SAPIN BLANC TRAITÉ



Abris de jardin en panneaux qui est simple et rapide à monter. Les parois se composent de 2 panneaux à placer l'un sur l'autre. Ainsi, le montage de votre abri est facile pour que vous puissiez profiter pleinement de votre jardin immédiatement. Easy Living !

FINITION

Ce chalet avec porte coulissante est disponible en 4 dimensions, la personnalisation n'est pas possible ici. Les double portes coulissantes ont deux parties coulissantes.

CONSEIL

Vous habitez dans une maison mitoyenne ? Alors cette construction de jardin pratique est idéale pour vous. Les parois en 2 parties passent facilement par la porte...

				
	VINTAGE	TOKYO E	TOKYO E	TOKYO D
Façade	2,25 m	2,75 m	2,75 m	3,65 m
Profondeur	2 m	2,25 / 2,75 m	2,25 / 2,75 m	2,75 m
Hauteur totale	2,18 m	2,18 m	2,18 m	2,18 m
Porte	103 x 190 cm porte coulissante en bois acidifiée	103 x 190 cm porte coulissante en bois acidifiée	103 x 190 cm porte coulissante en bois acidifiée	166 x 190 cm porte coulissante en bois acidifiée
Vitre	-	-	-	-
Fenêtre	-	-	-	-
Couverture du toit	epdm tôle d'acier anthracite	epdm tôle d'acier anthracite	epdm tôle d'acier anthracite	epdm tôle d'acier anthracite



ABRIS DE JARDIN COTTAGE

Vous souhaitez transformer votre jardin en un environnement charmant et élégant ? Un endroit pour se détendre en toute tranquillité après une longue journée de travail ? Aucun style ne vous offre plus de tranquillité et de romantisme que le style campagnard. Découvrez ici un large choix de maisons de jardin en style campagnard.

Dans cette gamme, vous pouvez choisir entre deux types de toits: toit coupé et toit asymétrique.

BON À SAVOIR:

Les options suivantes sont disponibles sur toutes nos abris de jardin cottage:

- Sol
- Rehaussement avec des planches
- Paroi fermée sous le bûcher
- Autres fenêtres et portes



TOIT COUPÉ

Un toit coupé est un toit avec des côtés en pente vers les côtés courts. Ces types de toits étaient autrefois courants dans les fermes rurales traditionnelles.



CROFT - SAPIN BLANC

Dans notre gamme cottage, vous pouvez choisir notre Croft, une construction de jardin avec un toit coupé. Ce type de construction s'intègre parfaitement dans un jardin de style cottage. Composé de planches à profil suédois incliné et de shingles stratifiés, le Croft est disponible en différentes dimensions et avec auvent, bûcher et bûcher séparé. Le bûcher est construit avec des poutres et des poteaux de 12 x 12 cm en chêne.

FAÇADES

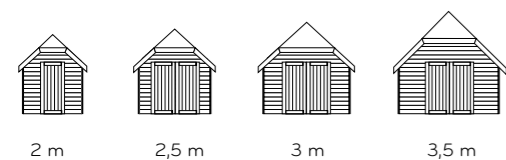

BÛCHER

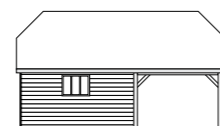

BÛCHER SÉPARÉ



CROFT

Façade
Profondeur
Avancée
Hauteur totale
Porte - profil suédois
Vitres - profil suédois
Fenêtre
Couverture du toit



E

2 → 3,5 m
3 → 5 m
-
2,75 m
80 x 188 cm
simple
claire
basculante
shingles stratifiés



D

2,5 → 3,5 m
3 → 5 m
-
3 / 3,2 / 3,4 m
157 x 188 cm
double
claire
basculante
shingles stratifiés

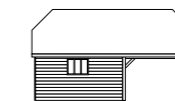

AVEC BÛCHER

2 → 3,5 m
3 → 5 m
2,5 → 4 m
3,5 / 3,75 / 4 m
157 x 188 cm
double
claire
basculante
shingles stratifiés



ASYMÉTRIQUE

Un toit asymétrique est un toit dont les deux côtés du toit sont différents en longueur.

LODGE - SAPIN BLANC

Cette construction de jardin a un caractère romantique et charmant. La grande double porte galbée donne une allure unique à notre Lodge et elle est aussi également très pratique pour sortir et rentrer facilement votre matériel. Comme le Croft, tous les Lodges se composent de profil suédois incliné.



Le Lodge est aussi disponible avec une avancée et un bûcher sur le côté. Les bûchers sont construits avec des poteaux et des poutres en chêne. Avec l'avent, vous disposez ainsi d'un espace supplémentaire dans le jardin pour manger dehors ou profiter pleinement des longues soirées d'été. Ces constructions de jardin d'excellente qualité présentent des finitions et détails soignés. Les modèles avec avancée ont une porte rectangulaire.

BÛCHER

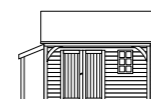
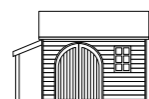

BÛCHER SÉPARÉ

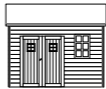
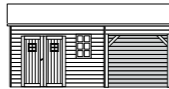

				
LODGE	D	DT	V	VT
Façade	3,5 / 4 m	3,5 / 4 m	3 → 4 m	3 → 4 m
Profondeur	2,5 / 3 m	2,5 / 3 m	2,5 / 3 m	2,5 / 3 m
Avancée	-	-	1 m	1 m
Bûcher	-	2,5 → 4 m	-	2,5 → 4 m
Hauteur totale	3,1 m	3,1 m	3,4 m	3,4 m
Porte - profil suédois	157 x 188 cm	157 x 188 cm	157 x 188 cm	157 x 188 cm
Vitre	double + petites fenêtres*	double + petites fenêtres*	double + petites fenêtres*	double + petites fenêtres*
Fenêtre - profil suédois	claire	claire	claire	claire
Couverture du toit	basculante	basculante	basculante	basculante
	shingles stratifiés	shingles stratifiés	shingles stratifiés	shingles stratifiés

OPTIONS: porte galbée possible sur le modèle D et DT

* Vous pouvez opter pour une porte avec ou sans petites fenêtres.



CARPORT

Le Sheffield est maintenant aussi disponible avec une profondeur de 3,5 m. Il peut également être utilisé comme abri d'auto.

SHEFFIELD - SAPIN BLANC

Cette construction avec un grand bûcher, construit avec des poteaux en chênes, se caractérise par son toit latéral biseauté. Cela crée un caractère chaleureux et rural. En plus de l'espace de rangement, vous avez également un très grand bûcher (jusqu'à 6 m de longueur!), construit avec des poteaux et des poutres en chêne. Cela peut servir comme abri, terrasse couverte ou comme cuisine en plein air. Le choix est entièrement le vôtre.

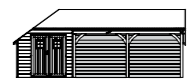
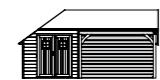
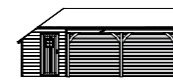
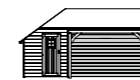

SHEFFIELD

E

D

Façade	2 m
Profondeur	3 / 3,5 m
Bûcher	3 → 6 m
Hauteur totale	3,10 / 3,4 m
Porte - profil suédois	80 x 188 cm
Vitre	simple + petites fenêtres claire
Fenêtre - profil suédois	option
Couverture du toit	shingles stratifiés

Façade	2,5 m
Profondeur	3 / 3,5 m
Bûcher	3 → 6 m
Hauteur totale	3,10 / 3,4 m
Porte - profil suédois	157 x 188 cm
Vitre	double + petites fenêtres claire
Fenêtre - profil suédois	option
Couverture du toit	shingles stratifiés



ABRIS DE JARDIN TRADITIONNELS

Pouvez-vous le voir ? Un bon barbecue lors d'une soirée d'été étouffante, un bon verre de vin et de la musique estivale. Un plaisir béni avec des bougies de jardin en arrière-plan qui mettent en valeur votre abri de jardin traditionnel et classique. Découvrez ici les différentes possibilités d'Exterior Living Classics.

BON À SAVOIR:

Les options suivantes sont disponibles sur toutes nos abris de jardin traditionnels:

- Sol
- Rehaussement avec des planches
- Autres fenêtres et portes
- Gouttière et tuyau



CLASSIC EN EMBOÎTEMENT PIN TRAITÉ

Vous cherchez une construction de jardin solide dans le style traditionnel des chalets de montagne ? Alors le Classic avec connexion d'angle d'emboîtement est certainement quelque chose pour vous. Une construction pleine de valeurs et de caractère traditionnel. Un modèle réussi qui a longtemps prouvé ses qualités intemporelles.

Cet abri de jardin est disponible en différentes dimensions et avec différents types de portes et fenêtres. Vous pouvez trouver un aperçu à partir du p. 64. Voir p. 60 pour plus d'info sur le système d'emboîtement.



AVANCÉE

L'avancée change en fonction de la profondeur:
2-2,5 m: 40 cm / 3-5 m: 80 cm / > 5 m: 95 cm

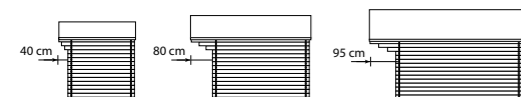

BÛCHER

Abri bûcher
80 ou 145 cm

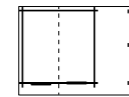

Avancée
1,2 m



Avancée
2 / 3 m



Avancée
4 m



CLASSIC BL	E	D	MAXI	OPTIONS
Façade	2 → 5 m	2 → 5 m	6 m	panneaux de tuiles
Profondeur	2 → 5 m	2 → 5 m	3 → 6 m	abri bûcher de 80 ou 145 cm
Hauteur totale	2,34 → 2,73 m	2,34 m → 2,73 m	2,86 m	auvent 1,2 / 2 / 3 / 4 m
Porte	83 x 190 cm simple	143 x 190 cm double	143 x 190 cm double	pignon fermé
Vitre	claire	claire	claire	
Fenêtre	option	option	option	
Couverture du toit	shingles	shingles	shingles	
	panneaux de tuiles en acier	panneaux de tuiles en acier	panneaux de tuiles en acier	



PERGOLA

Vous voulez profiter pleinement de votre jardin et du plein air ? Alors, un auvent, c'est vraiment quelque chose pour vous. De plus en plus de personnes décorent leur jardin dans le cadre de l'espace de vie afin de pouvoir en profiter par beau temps comme par mauvais temps. Avec un auvent dans votre jardin, vous pouvez créer un paradis dans votre propre jardin.



LE LUNA ET LE SET DE JARDIN LUCCA S'ACCORDE PARFAITEMENT. MATCH IDÉAL.

Voir notre brochure bois de jardin pour plus d'info.



LUNA - PIN TRAITÉ

Vous voulez profiter pleinement de votre jardin et l'extérieur? La Luna vous permet d'être protégé contre les rayons UV pendant la journée et le soir c'est l'endroit idéal pour profiter de vos amis. Choisissez vous-même la fonction de cette construction modulaire et moderne: terrasse couverte, jacuzzi, salon lounge à côté de la piscine, cuisine extérieure, ...

LUNA

Façade	3 / 4 / 5 m	4 m
Profondeur	3 m	4 m
Poteaux verticaux	12 x 12 x 300 cm	12 x 12 x 300 cm
Structure horizontale	12 x 16 cm - lamellé-collé	12 x 16 cm - lamellé-collé
Poutres de toit	58 x 170 mm	58 x 170 mm

OPTIONS

Paroi : 2 panneaux luna avec lamelles + 1 poteau

EXEMPLES DE CONFIGURATION

3 éléments parois + 2 poteaux

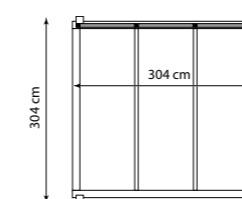

Structure de base, ouvert



4 éléments parois + 3 poteaux

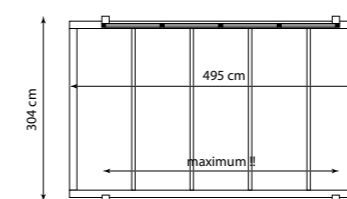

Structure de base avec bâche perforé (blanc, beige, gris)



7 éléments parois + 5 poteaux

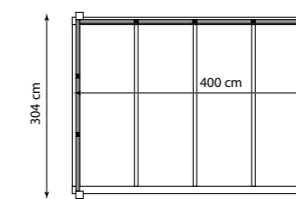

Structure de base avec toit en panneaux luna



8 éléments parois + 8 poteaux

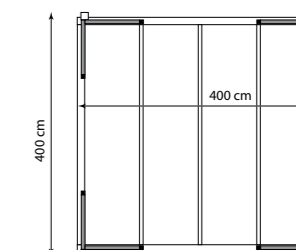



GARAGES

Un garage est indispensable pour protéger votre voiture. Une voiture garée dans un garage en hiver démarre beaucoup plus facilement. Vous gagnez également du temps les jours où il y a des embouteillages en hiver, car vous n'avez pas besoin de dégivrer vos fenêtres. En outre, vous disposez d'un espace de rangement parfait pour tout votre matériel et vos meubles de jardin. Propre et bien rangé. Choisissez le style qui convient le mieux à votre jardin, à votre maison ou à vos goûts personnels.



GARAGE MODERN EN PANNEAUX SAPIN BLANC

GARAGE MODERN EN EMBOÎTEMENT PIN TRAITÉ



MODERN PN

E

OPTIONS

Façade 3 → 4 m
 Profondeur 5 → 10 m
 Hauteur totale 2,45 m
 Porte basculante en métal 240 x 195 cm
 Fenêtre -
 Couverture du toit tôle d'acier
 Avancée 30 cm

bûcher
 tôle isolée
 tôle anticondensation

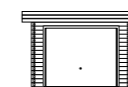

MODERN BL

E

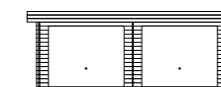

D

OPTIONS

Façade 3 → 5 m
 Profondeur 5,2 / 7 m
 Hauteur totale 2,34 m
 Porte basculante en métal 240 x 195 cm
 Fenêtre fixe
 Vitre claire
 Couverture du toit tôle d'acier

6 m
 7 m
 2,34 m
 240 x 195 cm
 fixe
 claire
 tôle d'acier

plancher de toit
 abri bûcher 1 / 2 m
 avancée 1 / 2 / 3 / 4 m
 paroi pleine sous bûcher



GARAGE CROFT SAPIN BLANC

GARAGE CLASSIC EN EMBOÎTEMENT PIN TRAITÉ



CROFT

350

OPTIONS :

bûcher séparé, par-vapeur

Façade	3,5 m
Profondeur	6 → 10 m
Hauteur totale	4 m
Porte	80 x 188 cm simple
Porte basculante avec revêtement en bois	240 x 195 cm
Fenêtre	basculante
Vitre	claire
Couverture du toit	shingles stratifiés



CLASSIC BL

E

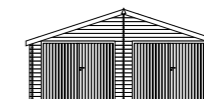

D

OPTIONS

Façade	3 → 5 m	6 m	abri bûcher 80 of 145 cm avancée 1,2 / 2 / 3 / 4 m pignon fermé
Profondeur	5,2 / 7 m	7 m	
Hauteur totale	2,6 m	2,86 m	
Avancée	40 cm	95 cm	
Porte basculante en métal	240 x 195 cm	240 x 195 cm	
Fenêtre	fixe	fixe	
Vitre	claire	claire	
Couverture du toit	shingles panneaux de tuiles en acier	shingles panneaux de tuiles en acier	



CARPORTS

Pas de place pour placer un garage en bois, mais aussi aucune envie de laisser votre voiture dehors dans la rue ? Un abri de voiture en bois offre la solution idéale ! De plus, vous trouverez un abri de voiture en bois de style moderne et plus traditionnel. Il y a donc quelque chose pour chaque jardin ! Vous cherchez plutôt un abri de voiture en aluminium ? Vous pouvez le trouver dans notre brochure "Constructions en aluminium" ou sur notre site web : www.exteriorliving.fr. Demandez à votre professionnel.





CARPORT BOX IROKO OU SAPIN BLANC

Le carport Box est disponible en tant que modèle indépendant ou annexé et disponible avec ou sans débarras. Chaque Box est finie avec un pare-vapeur pour éviter la condensation et les taches. Nous veillons également à ce qu'aucune soudure ne soit visible à l'avant du débarras. En d'autres termes, de la qualité supérieure.

FINITION

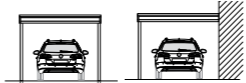
Vous voulez un carport avec un rayonnement chaleureux ? Optez alors pour une planche en bois d'iroko ou en sapin blanc. Si vous entretenez votre abri de voiture annuellement ou tous les deux ans avec une lasure ou de l'huile, vous pouvez profiter beaucoup d'années de votre belle construction.

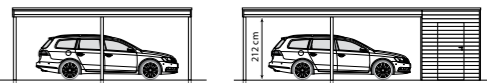
CARPORT BOX	SANS DÉBARRAS	AVEC DÉBARRAS	OPTIONS
			
Façade	3 / 3,5 / 4 / 5 m	3 / 3,5 / 4 / 5 m	fenêtre fixe
Profondeur	6 m	6 m	fenêtre basculante
Hauteur totale	dép. de la position des poteaux	2,40 m	rebord du toit en aluminium en RAL 9004 noir
Profondeur débarras	-	2 → 4 m	revêtement de la base du bûcher
Porte	-	80 x 188 cm simple	paroi fermée sous le bûcher
Fenêtre	-	option	-
Couverture de toit	epdm	epdm	-



CARPORT BOX WPC

Vous préférez ne pas entretenir votre abri de voiture et préférez les teintes de gris ? Alors le carport en wpc est intéressant pour vous. WPC ne nécessite aucun entretien, est à 100% recyclable, résistant à l'eau et très résistant aux insectes et champignons. Le carport Box est disponible en tant que modèle indépendant ou annexé et disponible avec ou sans débarras.



CARPORT BOX	SANS DÉBARRAS	AVEC DÉBARRAS	OPTIONS
Façade	3 / 3,5 / 4 / 5 m	3 / 3,5 / 4 / 5 m	fenêtre fixe
Profondeur	6 m	6 m	rebord du toit en aluminium en RAL 9004 noir
Hauteur totale	ép. de la position des poteaux	2,40 m	revêtement de la base du bûcher
Profondeur débarras	-	2 → 4 m	paroi fermée sous le bûcher
Porte	-	100 x 200 cm simple	
Fenêtre	-	-	
Couverture de toit	epdm	option epdm	

CARPORT MALUWI ALUMINIUM

Vous cherchez plutôt un abri de voiture en aluminium ? Jetez ensuite un coup d'œil à notre gamme de constructions en aluminium. Vous pouvez tout trouver sur notre site web : www.exteriorliving.fr ou demander notre brochure.



CARPORT MALUWI	SANS DÉBARRAS	AVEC DÉBARRAS	OPTIONS
Façade	1,8 → 4,5 m	1,8 → 4,5 m	paroi fermée sous le bûcher
Profondeur	1,8 → 4,5 m	1,8 → 4,5 m	panneaux en aluminium
Hauteur totale	2,5 m	2,5 m	
Couverture du toit	epdm	epdm	
Profondeur débarras	-	1,8 → 4,5 m	
Porte	-	porte coulissante en aluminium	
Fenêtre	-	opaque feuilleté	
	-	-	



CARPORT MODERN PIN TRAITÉ

Le carport Modern est disponible dans un modèle autoportant ou indépendant et est disponible avec ou sans rangement. Si vous le souhaitez, vous pouvez placer des écrans de jardin entre les poteaux pour créer un paroi fermée. Vous trouvez tout l'info dans notre brochure bois de jardin.



SANS DÉBARRAS



CARPORT MODERN	E	D	ANNEXÉ E	ANNEXÉ D	OPTIONS
Façade	3,59 / 4,79 m	5,93 m	3,09 m	4,59 m	supports poteaux
Profondeur	4,55 / 6,55 m	4,55 / 6,55 m	4,55 / 6,55 m	4,55 / 6,55 m	ancrage d'orage
Hauteur totale	2,47 m	2,47 m	2,47 m	2,47 m	plancher de toit
Couverture du toit	tôle d'acier	tôle d'acier	tôle d'acier	tôle d'acier	epdm

Le débarras est construit avec le système d'emboîtement. Vous trouvez plus d'info sur le système sur p. 60.

AVEC DÉBARRAS

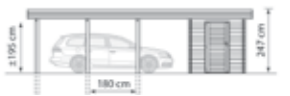

CARPORT MODERN	E	D	ANNEXÉ E	ANNEXÉ D	OPTIONS
Façade	3,59 / 4,79 m	5,93 m	3,09 m	4,59 m	supports poteaux
Profondeur	6,3 m	6,3 m	6,3 m	6,3 m	ancrage d'orage
Hauteur totale	2,47 m	2,47 m	2,47 m	2,47 m	plancher de toit
Façade débarras	3 / 4,2 mm	5,33 m	2,78 m	4,28 m	epdm
Profondeur débarras	2 → 6 m	2 → 6 m	2 → 6 m	2 → 6 m	
Porte	83 x 190 cm - simple	83 x 190 cm - simple	83 x 190 cm - simple	83 x 190 cm - simple	
Fenêtre	option	option	option	option	
Couverture du toit	tôle d'acier	tôle d'acier	tôle d'acier	tôle d'acier	



INFO TECHNIQUE

Dans ce chapitre, vous trouverez toutes les informations sur les différents systèmes de construction, les détails associés et les possibilités dans les fenêtres et les portes. Vous n'êtes toujours pas sûr du choix du matériau? Ensuite, consultez d'abord les spécifications de tous nos bois et autres matériaux que nous utilisons. Cela rend plus facile de faire un choix bien fondé.

MÉTHODES DE CONSTRUCTION

SYSTÈME ALPHA (AL)

Vous pouvez opter pour le système alpha, un système unique en raison de son assemblage d'angle breveté. La pièce d'angle et les planches des parois sont sur un même plan. Ce système permet de créer des parois lisses à l'intérieur et à l'extérieur. Ce système est très facile à monter.

Les abris de jardin sont constitués de pin d'Europe du Nord qui est imprégné sous haute pression au départ. L'épaisseur des parois est 28 mm.

La couverture du toit est en epdm sur un plancher de toit pour les modèles Modern. Pour les modèles Classic vous avez le choix entre shingles et panneaux de tuiles en acier.

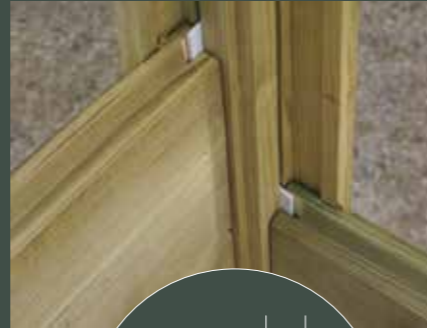

EMBOÎTEMENT (BL)

Le système par emboîtement se caractérise par des encoches en bout de planches, qui s'emboîtent l'une dans l'autre. Vous pouvez vous-même déterminer l'épaisseur des parois: 28 mm ou 45 mm.

Le bois utilisé est toujours du pin rouge du nord qui peut être imprégné sous haute pression. Pour la couverture de toit, vous avez le choix entre une toiture en shingles, des panneaux de tuiles en acier pour les toitures en 2 pentes. Pour les modèles à toit plat, vous avez le choix entre tôles d'acier sans ou avec isolation, tôles d'acier anticondensation ou epdm.

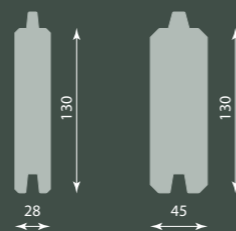

PANNEAUX (PN)

Pour le système à panneaux, les parois sont montées sur un cadre fixe. Les cadres, et donc les parois complètes, sont vissés en usine. En vissant les planchettes à distance régulière sur un cadre robuste, nous sommes sûrs de la stabilité de la construction dans toutes les conditions climatiques. Chaque construction est prévue d'un pare-vapeur. Nous utilisons des planchettes de 19 mm. Pour le Box en iroko nous utilisons des planches 15 mm et le Vintage a des planchettes de 16 mm. Pour nos constructions cottage nous utilisons le profil suédois incliné. Aussi nos abris en WPC sont également construites selon ce système.



PANNEAU TRESPA®

Les parois du Panama se composent de panneaux en TRESPA®. Les panneaux sont collés sur un cadre fixe de sorte qu'on ne voit aucune fixation. Avec ce système, les panneaux disposent de parois ventilées. Cela permet également de les isoler.

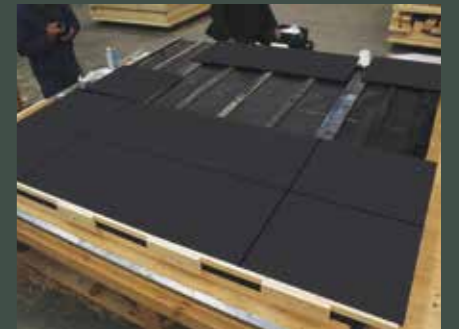

TENON ET MORTAISE

Pour certaines constructions nous utilisons un assemblage à tenon et mortaise. Il s'agit d'un assemblage de 2 pièces de bois à l'aide d'un tenon et d'une mortaise. On crée un tenon rectangulaire sur une pièce et on taille ou on fraise une mortaise rectangulaire de la même dimension dans l'autre pièce. Un assemblage à tenon et mortaise est très solide.



COUVERTURE DU TOIT

SHINGLES

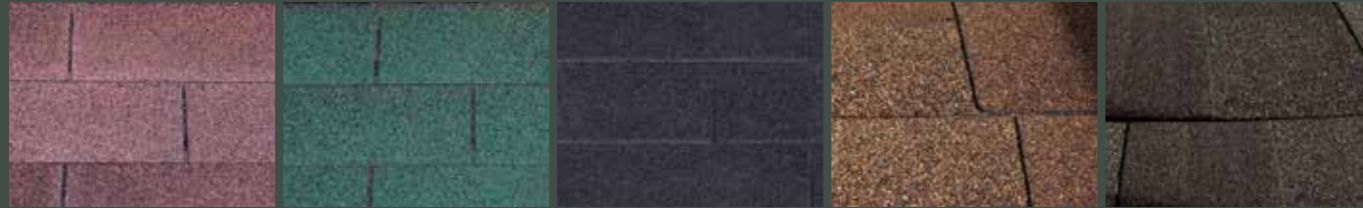

rouge brun

vert

noir

rouge brun stratifié

noir stratifié

TÔLES D'ACIER

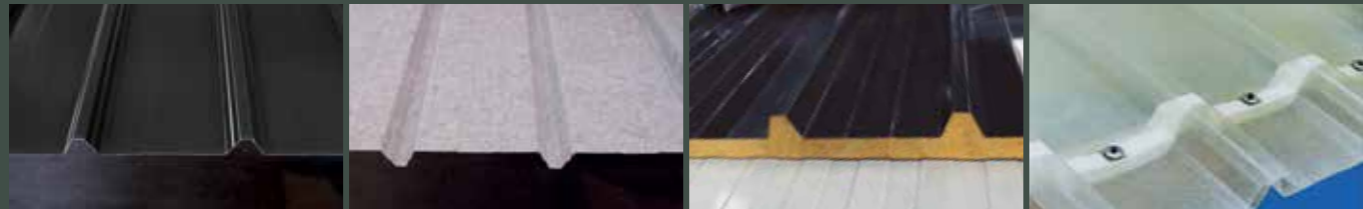

tôles d'acier

tôles d'acier anticondensation

tôles d'acier isolées - 4 cm

tôles d'acier lumière

PANNEAUX DE TUILES EN ACIER



Terracotta

Noir

EPDM



Toutes les constructions avec des toits plats sont aussi disponible avec epdm.

REVÊTEMENT DES PAROIS



PN 15 BOX iroko



PN 16 Vintage



PN 19 BOX
planchette rainurée



PN 19



BL 28



BL 45



Profil suédois incliné



Bois composite



Trespa®

PORTES - EN PANNEAUX

PORTES

Dans toutes les constructions en panneaux avec une seule porte la lettre E est ajoutée au nom, dans les constructions à double porte, on ajoute la lettre D. Les portes coulissantes obtiennent le nom de Tokyo. Une double porte coulissante se compose d'une partie coulissante ouverte et une partie fixe.

PORTES BATTANTES

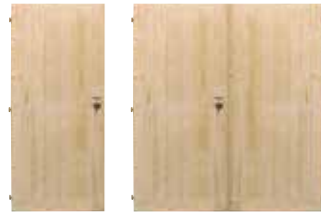

Porte pleine (simple et double)



Porte 1/2 vitrée (simple et double)



Porte opaque (simple et double)



Porte pleine avec petites fenêtres (simple et double)



Porte galbée cottage



Porte Trespa® (simple et double) - Panama

PORTES COULISSANTES



Porte coulissante opaque



Porte coulissante avec partie fixe opaque



Porte coulissante en aluminium - Panama



Porte coulissante en aluminium - Box wpc, Reja et Maluwi

PORTES DE GARAGES



Porte basculante métallique



Porte basculante en bois

Remarque: la porte basculante s'ouvre hors de la façade !

PORTES - ALPHA / EMBOÎTEMENT

PORTES

Dans toutes les constructions en système alpha ou système emboîtement avec une seule porte la lettre E est ajoutée au nom, dans les constructions à double porte, on ajoute la lettre D. Les portes coulissantes obtiennent le nom de Tokyo. Une double porte coulissante se compose de deux parties coulissantes.

PORTES BATTANTES

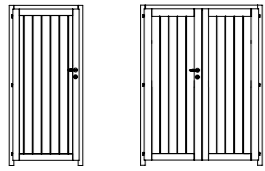

Porte pleine (simple et double)

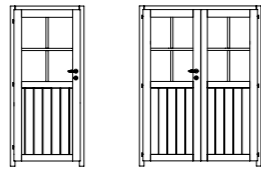

Porte 1/2 vitrée (simple et double)

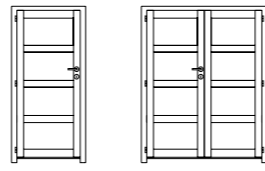

Porte vitrée 4V (simple et double)
vitre claire ou acidifiée

PORTES BATTANTES DOUBLES VITRÉE

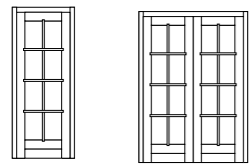

Porte vitrée en sapin blanc (simple et double)

PORTES COULISSANTES

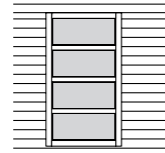

Simple porte coulissante (G → D)

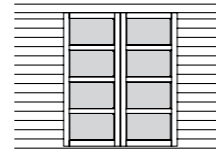

Double porte coulissante

PORTES DE GARAGES

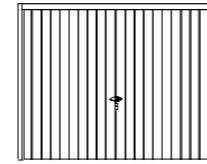

Porte basculante métallique brun

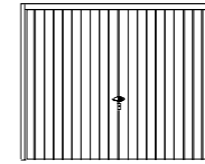

Porte basculante en bois

Remarque: la porte basculante s'ouvre hors de la façade !

SENS D'OUVERTURE

gauche intérieur droite intérieur gauche extérieur droite extérieur double gauche intérieur double droite extérieur



FENÊTRES - EN PANNEAUX

FENÊTRES

Avec tous les modèles, il est également possible de choisir des fenêtres supplémentaires ou différentes. Les options varient selon le modèle. Demandez conseil à votre revendeur.

FENÊTRES BASCULANTES



vitre opaque feuilleté

vitre claire

FENÊTRES FIXES



vitre opaque feuilleté

wpc + vitre opaque feuilleté

vitre claire

OPTIONS:

Double vitrage, iroko, petits bois

RAMEN - ALPHA / BLOKHUT

FENÊTRES 28 MM ET 45 MM

Avec tous les modèles, il est également possible de choisir des fenêtres supplémentaires ou différentes. Les options varient selon le modèle. Demandez conseil à votre revendeur.

FENÊTRES FIXES

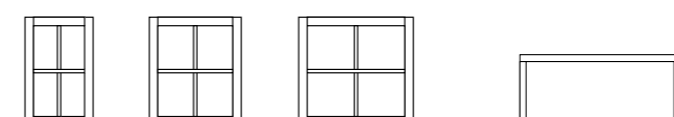

vitre claire

vitre claire ou acidifiée

FENÊTRES OUVRANT VERS L'INTÉRIEURE

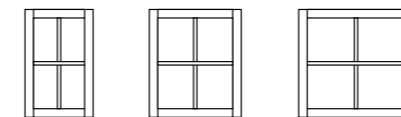

vitre claire

FENÊTRES BASCULANTES

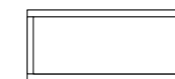

vitre claire ou acidifiée

FENÊTRES DOUBLE VITRÉE 45 MM

FENÊTRES OUVRANT VERS L'INTÉRIEURE

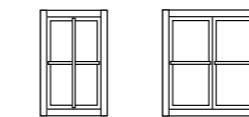

vitre claire

FENÊTRES FIXES

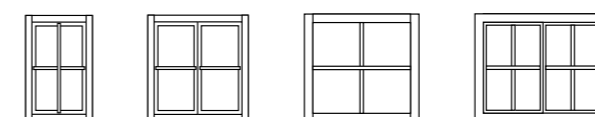

vitre claire

TYPES DE MATÉRIAUX

TRESPA®

Le panneau de façade TRESPA® de 6 mm d'épaisseur est un matériau durable qui est très souvent utilisé dans les applications architecturales. Les hautes performances techniques de TRESPA® rendent ce matériau particulièrement adapté aux applications extérieures. Il garantit également que votre abri de jardin moderne est résistant à la lumière, aux forts changements de température et aux autres influences météorologiques. Ces types de plaques sont souvent utilisés comme système de façade ventilée. De plus, le matériau utilisé est 100% recyclable, donc extrêmement respectueux de l'environnement. Ce matériau, conforme à la norme européenne EN 438 et titulaire du label de qualité CE, est donc une excellente alternative aux matériaux traditionnels.



PIN TRAITÉ AUTOCLAVE

Exterior Living utilise du bois du nord de la Scandinavie et du nord de la Sibérie. Ce sapin blanc et pin rouge sont soigneusement sélectionnés par un expert. La croissance lente du bois garantit sa solidité et sa stabilité. C'est un matériau vivant qui se dilate et se contracte en fonction du temps. Ainsi, des fentes qui donnent un charme naturel peuvent se former. La qualité ne diminue absolument pas.



THERMOWOOD

Thermowood est obtenu en chauffant le bois sapin blanc ou le bois ayous dans un four spécial. Grâce à ce processus de chauffage, le bois a une belle couleur de brun foncé spécifique. La différence entre le sapin blanc et l'ayous? Le sapin blanc est un type de bois du Nord avec des brosses qui donnent un look scandinave charmant. L'ayous est une essence de bois africain avec un beau dessin doux et discret, de sorte qu'aucune brossse n'est visible. Il en résulte une apparence légèrement plus lisse. Si la surface est sale, il suffit de nettoyer avec de l'eau et éventuellement un savon doux. Si vous voulez garder le brun foncé, il est nécessaire d'appliquer une lasure ou une huile à base de térébenthine.



IROKO

C'est un bois dur d'Afrique de l'Ouest. Sa structure est très uniforme, avec un fil assez fin. Celui-ci est droit à croisé. Dans de rares cas, il peut être ondulé (classe de durabilité naturelle I-II). La couleur originale est jaune orange, brun clair à brun. L'iroko n'a pas de nœud et devient uniformément gris avec le temps sous l'action de la lumière du soleil. Pour conserver sa couleur originale, il faut le traiter avec de l'huile.



WPC

Le WPC (Wood Plastic Composite) ou composite bois-plastique est un matériau pressé composé de bois et d'un plastique thermoplastique. Il a été développé dans le but de combiner le caractère esthétique du bois avec la facilité d'entretien du plastique. Le WPC a la même durabilité que le plastique et convient parfaitement aux applications extérieures. Ce matériau est 100% recyclable, résistant à l'eau et très résistant aux insectes et aux champignons. Le WPC est constitué en grande partie de bois, qui fait vivre ce matériau. Cela signifie que malgré sa qualité supérieure, il doit s'adapter aux fluctuations de température et d'humidité. Les WPC peuvent se contracter et gonfler sous l'influence du climat, ce qui peut provoquer des déformations temporaires. Mais cela n'affecte pas sa force. En termes de couleur également, WPC suit le caractère naturel du bois. Le WPC n'est pas fabriqué selon les couleurs RAL, ce qui permet de changer de couleur dans le même spectre de couleurs. Les panneaux de ce matériau sont brossés de manière à ce que la surface ait une structure non brillante. Cela donne un aspect naturel luxueux. La décoloration, due par exemple à la saleté de la pluie, est normale. Une averse de pluie intense les emporte généralement. Au début, les planches de la WPC subiront un léger décoloration sous l'influence du temps.



PADOUK

C'est un bois particulièrement stable d'Afrique centrale et de l'Ouest. Le fil est assez fin, parfois croisé. En général, sa structure est très uniforme. Le cœur du padouk africain est très durable (classe de durabilité naturelle I). Sa couleur originale est rouge corail à brun violet. Il n'a pas de nœud et devient gris avec le temps sous l'action de la lumière du soleil. Pour conserver sa couleur originale, il faut le traiter avec de l'huile.



CARACTÉRISTIQUES DU BOIS

Le bois est vivant! Cela signifie que, malgré sa qualité supérieure, il doit encore s'adapter aux fluctuations de température et d'humidité. Le bois se contracte et se dilate sous l'influence du climat, ce qui peut provoquer des déformations temporaires. Cela peut provoquer des fissures et des déchirures et peut également changer la couleur, mais cela n'affecte certainement pas la solidité. Ce sont précisément les caractéristiques typiques qui déterminent le caractère naturel du bois. Un choix conscient que vous faites lorsque vous optez pour l'authenticité du bois.

GRISONNEMENT

Le grisonnement du bois est un processus naturel. Le vent, la pluie et les rayons UV font disparaître les colorants naturels du bois. Au début, cela ne se produit qu'à l'extérieur, mais va plus loin avec le vieillissement du bois. Tous les types de bois ne deviennent pas gris ou grisonnent à la même vitesse. Parce que le grisonnement est causé par la pluie et le soleil, l'emplacement de votre construction en bois détermine le degré du processus de grisonnement. Par exemple, le bois toujours en plein soleil vieillira plus rapidement. Le grisonnement du bois n'affecte pas sa résistance. Il n'y a donc aucun risque et il n'est pas nécessaire de remplacer le bois vieilli pour cette raison. Mais comme le grisonnement n'est souvent pas uniforme, une construction peut commencer à paraître tachetée. Le grisonnement ne peut être évité, mais le processus peut être contrôlé en teignant ou en peignant le bois.

Bois nordique

Iroko

Padouk

Thermowood



IMPRÉGNATION SOUS HAUTE PRESSION

Nos essences de bois nordiques reçoivent un premier traitement interne contre notre climat rigoureux grâce à une imprégnation sous pression. C'est ce qui lui donne cette couleur verte typique du sel. Nous imprégnons le bois nous même pour mieux le protéger préventivement contre la putréfaction et les insectes. Ce processus de conservation donne au bois imprégné cette couleur typique de vert olive. Le bois nordique que nous utilisons est particulièrement adapté à l'imprégnation. Pour garantir le traitement sous pression classe de nos produits, le bois traité sous pression ne peut pas être coupé, scié, ou travaillé d'une manière ou d'autre.

Depuis 2022, nous imprégnons notre bois nordique de manière plus écologique. Il est donc important que les constructions qui ne sont pas équipées d'un pare-vapeur soient traitées préventivement contre les infiltrations d'eau ! Traitez la construction avec un produit hydrofuge immédiatement après l'installation et répétez ce traitement chaque année pour des résultats optimaux. De cette façon, nous faisons tous notre part pour notre planète.

ENTRETIEN

BOIS

Vous pouvez facilement nettoyer le bois avec de l'eau et du savon neutre. L'exposition du bois aux éléments naturels transforme progressivement la couleur grise et rend la surface rugueuse. C'est pourquoi nous recommandons de traiter régulièrement le bois avec une huile ou une teinture. De cette façon, vous protégez votre produit contre les taches et ralentissez le processus de rugosité. Faites-le le plus tôt possible afin de ne pas perdre l'aspect chaleureux de votre produit. Assurez-vous que le bois non traité n'entre pas en contact avec l'humidité. Traiter l'extérieur avec au moins une couche protectrice et deux couches supérieures donnera à votre construction la meilleure protection. Poncer régulièrement nos produits en bois et les frotter avec une huile vous permet de profiter de votre produit Exterior Living pendant une longue période. Pour plus d'informations et de conseils, veuillez contacter votre revendeur le plus proche.

WPC

WPC ne nécessite pratiquement aucune maintenance. Rincez complètement votre construction de jardin avec de l'eau après l'installation. Cela aide à éliminer les fibres lâches. Essayez toujours de le faire aussi uniformément que possible pour tout votre paroi, afin d'obtenir un grisonnement encore plus rapide. Le nettoyage est suffisant avec de l'eau et éventuellement un peu de dégraissant. Il est préférable de ne pas utiliser de nettoyeur haute pression et de ne pas frotter ou poncer le WPC. Cela ne fait que provoquer de plus grands cercles.

TRESPA

Avec Trespa, vous n'avez pratiquement aucun entretien. La saleté est facile à nettoyer avec de l'eau savonneuse.

GARANTIE

Un délai de garantie de 5 ans contre les insectes, les moisissures et la putréfaction est applicable aux constructions en bois nordique traité en autoclave. Cette garantie n'est toutefois applicable que si le bois n'a pas été scié et/ou percé et qu'à condition que la construction ait été installée en surface. Pour les constructions en bois exotiques ou en thermowood, il faut renseigner les classes de protection respectives. La garantie se limite à la mise à disposition du produit, d'un produit alternatif équivalent ou d'une pièce de rechange chez le revendeur. Ne sont pas inclus dans la garantie: autres demandes d'indemnité ou de dommages (transport, main d'oeuvre ou autre coûts), fentes, fissures ou déformations.

PRIX ET INFOS

Contactez votre revendeur pour plus d'info ou un offre détaillé. Via notre site www.exteriorliving.fr, vous pouvez facilement trouver les coordonnées d'un point de distribution dans votre région.

EXTERIOR LIVING : NOUS RÉALISONS ENSEMBLE LE JARDIN DE VOS RÊVES

Exterior Living est la marque fédératrice du groupe Valcke & Zoon, installé à Gits. Depuis déjà 3 générations, nous produisons et distribuons avec succès une gamme étendue et moderne de constructions pour le jardin et l'extérieur. Nous proposons un vaste assortiment de constructions de jardin en bois et en aluminium, de piscines, ainsi que de portails, de clôtures et de bois pour le jardin.

QUALITÉ

Nous garantissons la qualité, la personnalisation, l'originalité et le savoir-faire de notre propre terroir. Nos connaissances et notre longue expérience dans le domaine nous permettent de proposer une harmonie optimale entre l'artisanat et l'industriel.

DURABILITÉ

Exterior Living possède le label PEFC (certificat pour la gestion forestière durable). L'organisation PEFC veille à ce que la quantité d'arbres replantés soit supérieure à la quantité d'arbres abattus.



RÉSEAU DE REVENDEURS

Pour veiller à ce que le produit que vous avez acheté soit placé de façon qualitative, nous travaillons avec des revendeurs professionnels qui sont à l'écoute de vos souhaits et de vos besoins. Ils effectuent le placement dans les règles de l'art. Ils peuvent également vous donner des conseils, et fournissent un excellent service après-vente.



ASSORTIMENT

Vous pouvez retrouver toute notre gamme dans nos différentes brochures. Ces brochures peuvent être consultées on-line sur le site www.exteriorliving.fr. Vous pouvez également vous les procurer auprès de votre revendeur local.



Exterior Living, profitez de la vie côté jardin



COLOPHON

Bien que cette brochure ait été rédigée avec le plus grand soin, tous les prix, textes et dessins sont sous réserve d'erreurs d'impression et de changements jusqu'au épuisement de stock. Les images et dessins ne sont pas contractuels. Toutes les photos sont à titre indicatif et peuvent différer de la réalité ou contenir des options. Sous réserve d'erreurs et / ou de modifications de nature matérielle pour lesquelles aucune responsabilité ne s'applique. Sous réserve de légères différences par rapport au modèle, aux tailles, aux couleurs et à la construction. Les dimensions indiquées sont approximatives et nominales.

Afin de maintenir la qualité de la classe d'imprégnation sous pression 4, les produits imprégnés sous pression ne doivent pas être sciés. Les produits non traités doivent être traités contre nos influences climatiques. Aucun produit n'a été peint lors de la fabrication. Un certain nombre de produits sont des produits extincteurs jusqu'à la fin du stock. Ces produits sont marqués d'un * dans la liste de prix. Demandez à votre revendeur à ce sujet. Nous cherchons toujours à perfectionner nos produits. Par conséquent, nous nous réservons le droit de modifier les spécifications du produit à tout moment. Nous nous

réserveons le droit de modifier, sans préavis, nos prix et produits. Les produits de notre gamme non-traités sous pression doivent être protégés contre notre climat. GARDIVAL® et TACK® sont des marques déposées. Rien ne peut être reproduit sans l'autorisation écrite du v.u. Covimex NV, Belgique. Cette brochure ne convient pas à la distribution de bus à bus et ne constitue pas un document contractuel. Valable à partir du 1^{er} janvier 2022 et remplace tous les précédents.





Votre professionnel Exterior Living:



01042022.7.000_v1